

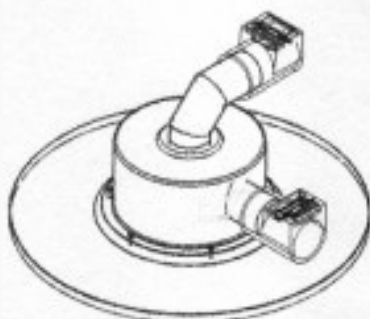

Contenedor de 400 l.
Para grandes volúmenes
de sustancias a aspirar.
Ø Boca de aspiración 70
o 100 mm
Cgo 21900a18



Tanque interceptor,
Para volúmenes
intermedios de diversas
sustancias. Ø Boca de
aspiración 50 mm.
100l cgo. 21900a136
45l cgo. 21900a135
versión inox.



Tapa de tambor con
ciclón, para separador de
200 L.
Cgo. 21900a150

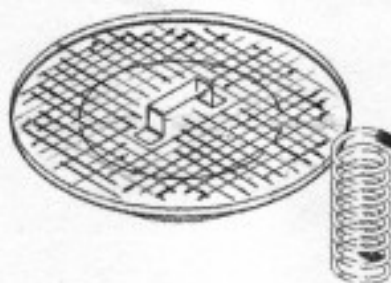

Rejilla y depresor.
Permite la inserción de
una bolsa de nylon para
la recolección de la
sustancia aspirada.
Cgo. 21900a106



Ciclón
Protege al filtro primario
de eventuales sustancias
cortantes y líquidos.
Cgo. 21900a131



Tubo flexible
Para las diversas
exigencias de los
materiales aspirados,
mangueras sintéticas de
PVC, PVC reforzado,
poliuretano, antiestáticas.
Ø 50-70-100 mm.

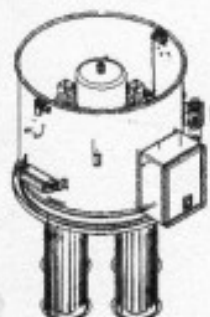

Cámara de 4 cartuchos
Para funcionamiento
continuo, gran superficie
filtrante y limpieza
automática.
Cgo.21900a17



Filtros estelares
para Ø460 y 1,6m2 de
superficie filtrante y,
para Ø360 y 1,2 m2 de
superficie, en poliéster,
teflón, antiestático y
nomex



Filtros cartuchos, o
secundarios, para
mejorar la calidad de
filtrado o bien utilizarlos
en la admisión del
turbomotor.
Cgo. 21731fsc

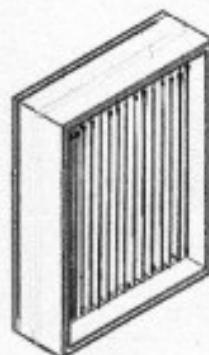

Filtro absoluto, o filtro
HEPA, alto grado de
retención, 99,999
metodo DOP,
Cgo.21900a111 y
21900a112



Burletes para aro filtro,
en goma o silicona, para
Ø 360 y 460 mm.

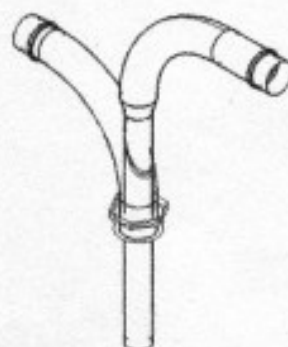

Bifurcación para trasvase
de líquidos.
Para evitar que el fluido
aspirado se deposite en
el contenedor de la
máquina.
Ø 50 mm.
Cgo. 21900a47



Reducción Ø70 a 50 mm
Permite la vinculación
entre el tubo flexible y la
aspiradora.
Cgo. 21900a11
También en versión inox.

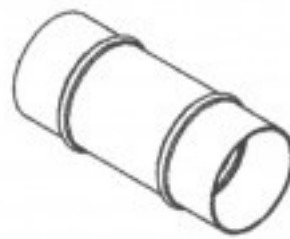

Racord unión M/M
Para unir tubos flexibles
entre si o bien
accesorios con estos.
Cgo 21900a1 Ø50 mm
También en versión inox.
Cgo 21900a2 Ø70 mm



Racord tubo M/H
Para vincular tubo
flexible con aspiradora.
Cgo 21900a6 Ø50 mm
También en versión inox.
Cgo 21900a7 Ø70 mm

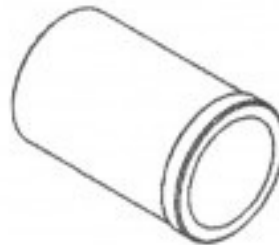

Terminal y/o adaptador
de goma
Para los extremos de los
tubos flexibles y su
conexión con los
racords.
Cgo 21900a36/37 Ø50
Cgo 21900a38 Ø70

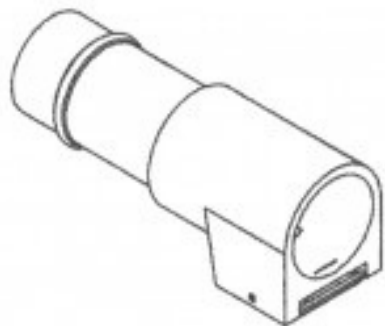

Acople rápido con racord
Para diversas
combinatorias, a la hora
de prolongar el o los
tubos flexibles.
Cgo 21900a52 Ø50 mm



Bifurcación con
reducción
Para aspirar en dos
puntos.
De Ø 70 a 50 mm
Cgo 21900a21

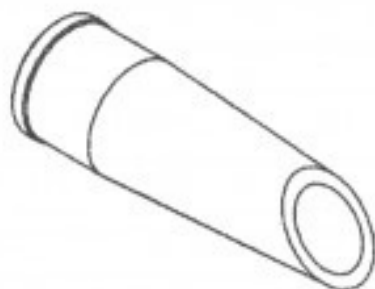

Tronco cónico de goma
Para sustancias líquidas
y/o metálicas.
Ø 50 mm
Cgo. 21900a50



Terminal cónico de goma
Para polvos alojados en
ranuras y lugares
estrechos.
Ø 50 mm
Cgo. 21900a71



Racord curvo
Para diversas sutancias
en espacios
complicados.
Cgo 21900a82 Ø50mm
También en versión inox.

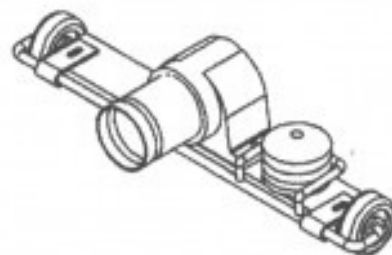

Cepillo móvil, con
regulador de altura.
Para aspirar polvos y/o
líquidos en diversas
superficies, de goma o
strip, de 300 o 400 mm.
Ø 50 y 70 mm

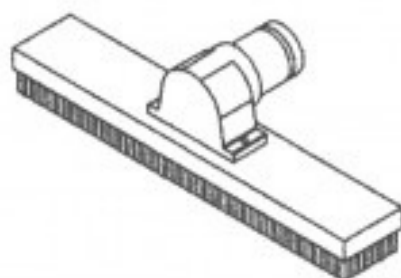

Cepillo rectangular
Para aspirar sustancias
sólidas en paredes o
pisos en 300 y/o 400
mm.
Ø50 mm



Prolongaciones de 1,2 y
3m en aluminio, y de
1m en acero cromado.
Ø 50 mm



Boca raspante, para sustancias adheridas a la superficie a aspirar.
Cgo 21900a146 Ø 50 mm



Lanza plana, para acceder a lugares estrechos.
Cgo 21900a116, acero
Cgo 21900a61, pvc
Ø 50 mm



Tubo sonda, para aspirar volúmenes importantes y evitar el atascamiento en la operación.
Cgo 21900a53 Ø 50 mm
Cgo 21900a57 Ø 70 mm



Empuñadura para cepillos.
Cgo 21900a76 Ø 50 mm
De aluminio
Cgo 21900a81 Ø 50 mm
De acero cromado.



Lanza con empuñadura, extremo inferior en ángulo para abarcar mas superficie.
Cgo 21900a162 Ø 70 mm
De aluminio.

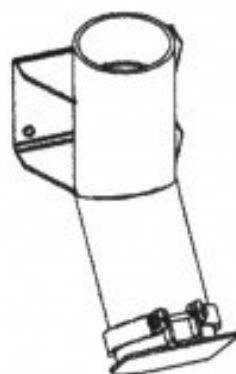

Boca para instalación de aspiración centralizada.
Cgo 21900a201 Ø 50 mm

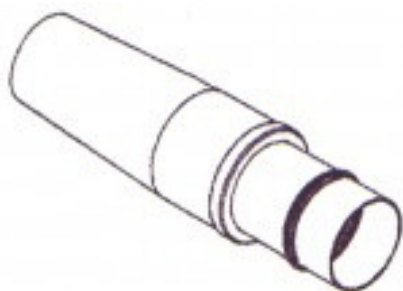

Conector para boca de aspiración centralizada.
Cgo 21900a202 Ø 50 mm

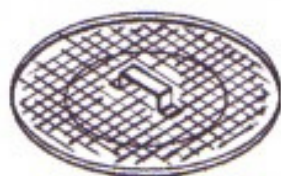

Rejilla con válvula para contenedores, separa sustancias líquidas de solidas.
Cgo 21900a110

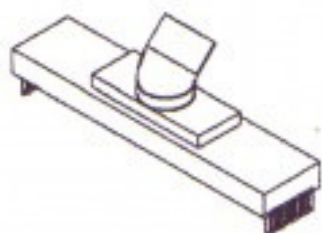

Cepillo para interior de ómnibus.
Cgo 21900a149 Ø 50 mm



Reducción con regulación, para graduar manualmente el poder de aspiración.
Cgo 21900a114
Ø 70 a 50 mm



Cepillo de arrastre de 700 mm de ancho, para incorporarlo a los modelos de aspiradora 219/09/10/15
Cog 21900a67